

學與教博覽2021  
大灣區創新教育論壇

# 讓STEAM奏響新時代 中華文化教育的樂章



澳門培正中學

校長  
高錦輝博士  
2021年12月8日

讓STEAM奏響新時代  
中華文化教育的樂章

全校學生人數~3100人  
共72個班 **(一條龍)**

幼兒園12班 ~ 500人  
小學30班 ~1300人  
中學33班 ~1300人

全校教職員 ~ 300人  
碩士學位教職員 ~ 85人  
博士學位教職員 13人

**基督教學校**  
**1889年廣州創校**



# 讓STEAM奏響新時代 中華文化教育的樂章

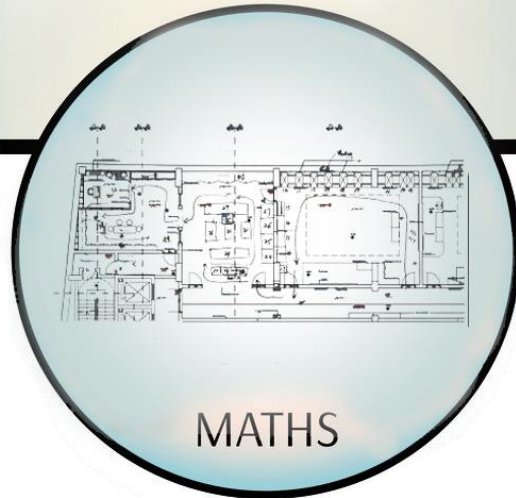
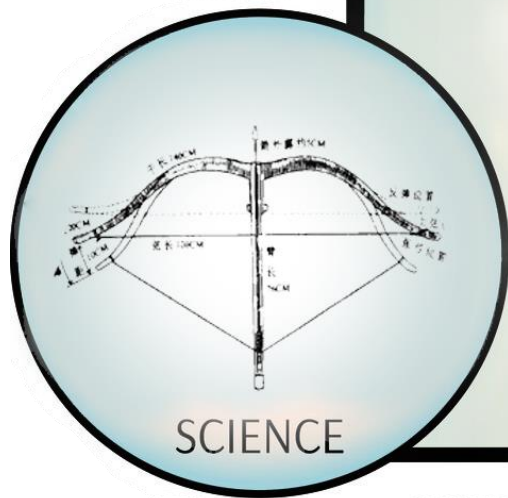
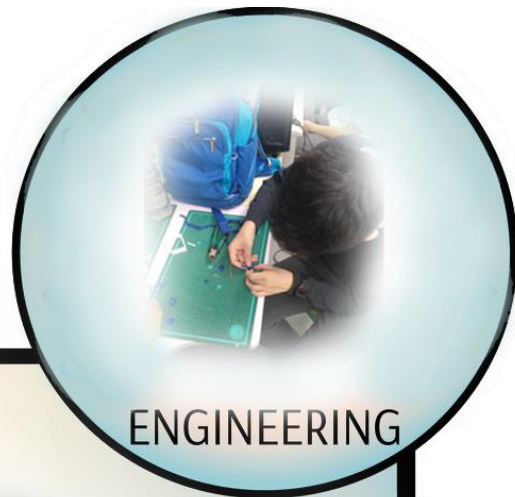

# 讓STEAM奏響新時代 中華文化教育的樂章

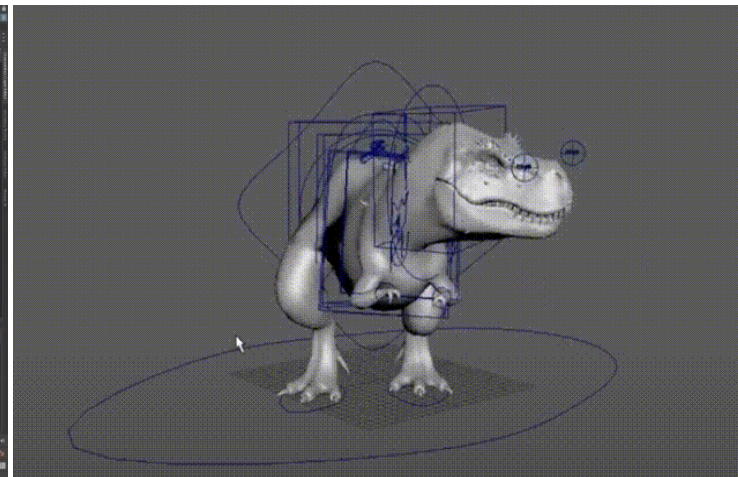
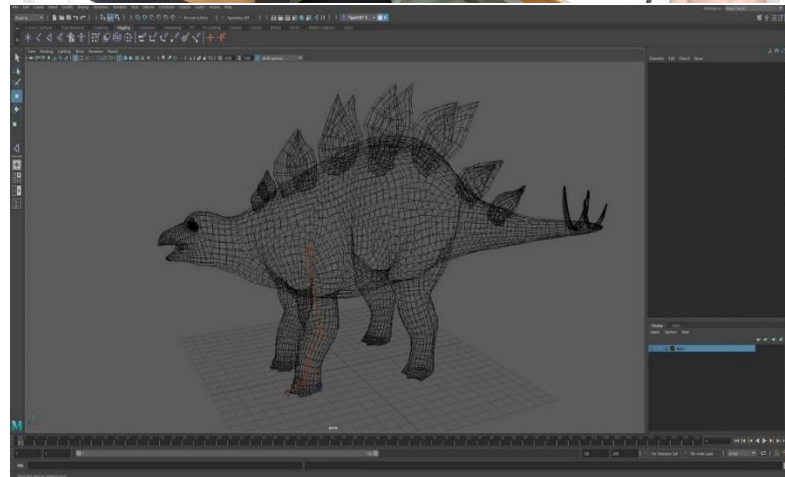
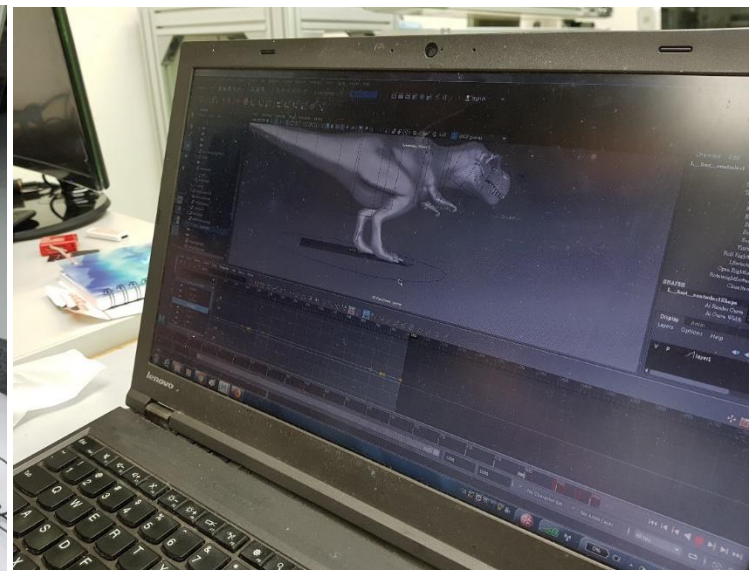
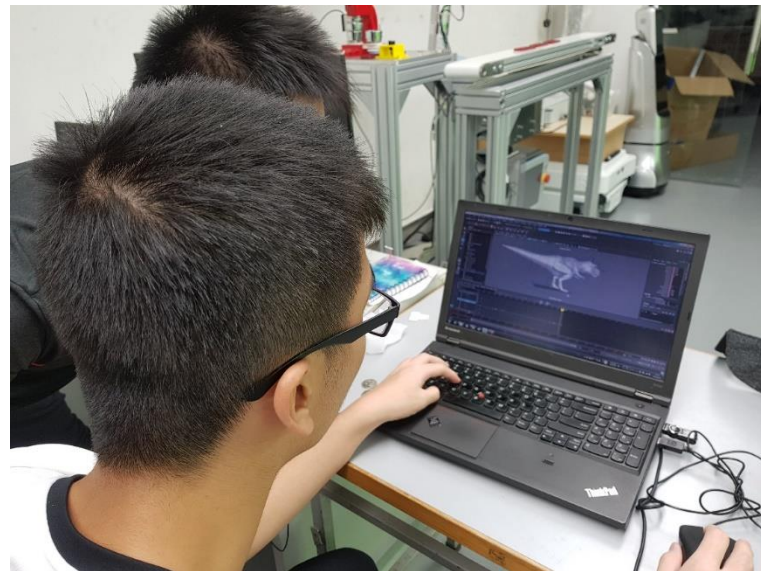

# 讓STEAM奏響新時代 中華文化教育的樂章

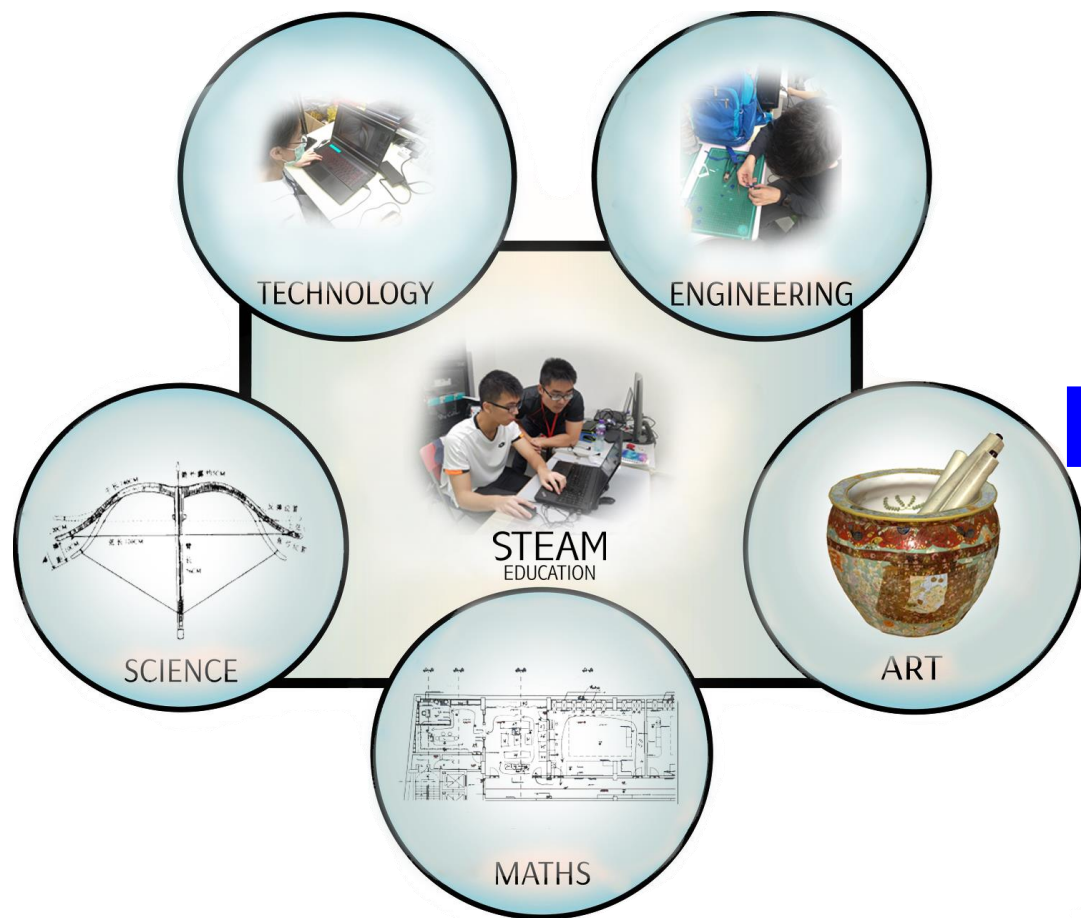

# 讓STEAM奏響新時代 中華文化教育的樂章

# SCIENCE(科學)

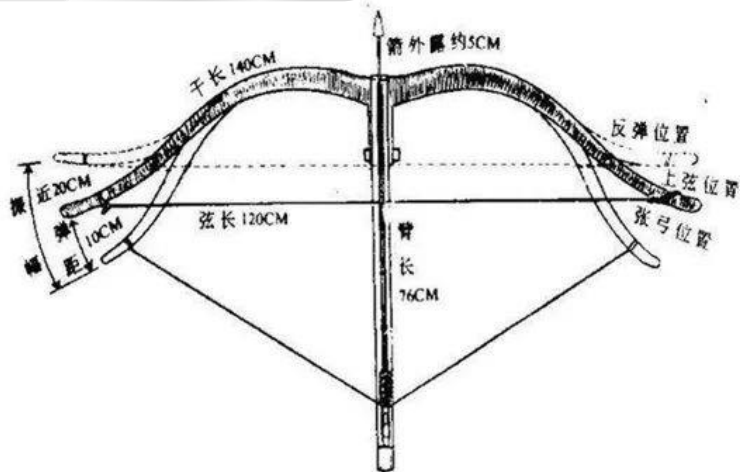

秦弩的弓形变

弩机细部名称

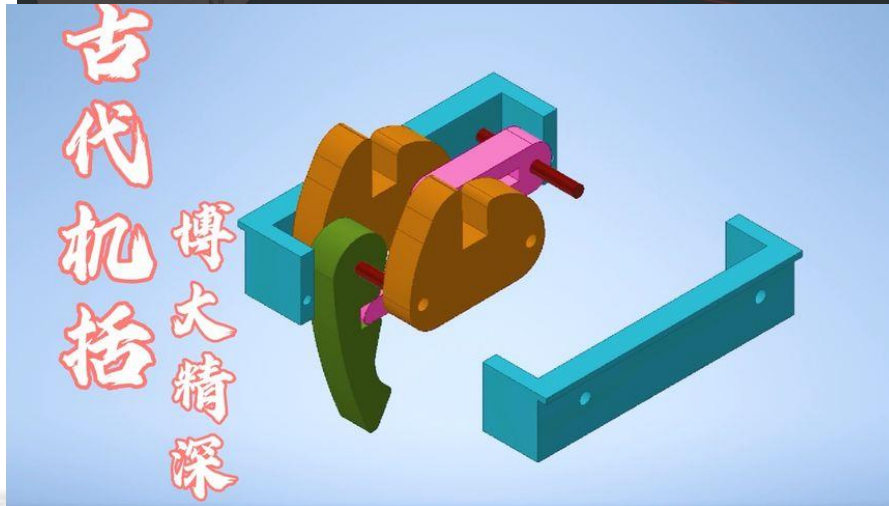
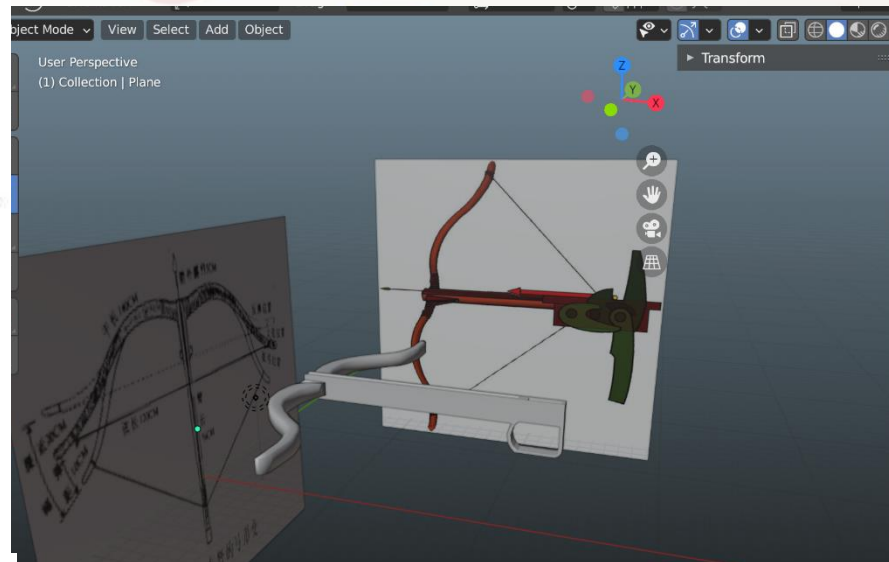
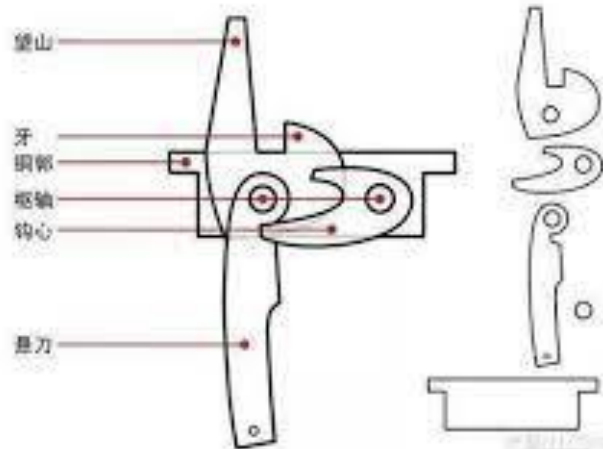

讓STEAM奏響新時代  
中華文化教育的樂章

# TECHNOLOGY(科技)

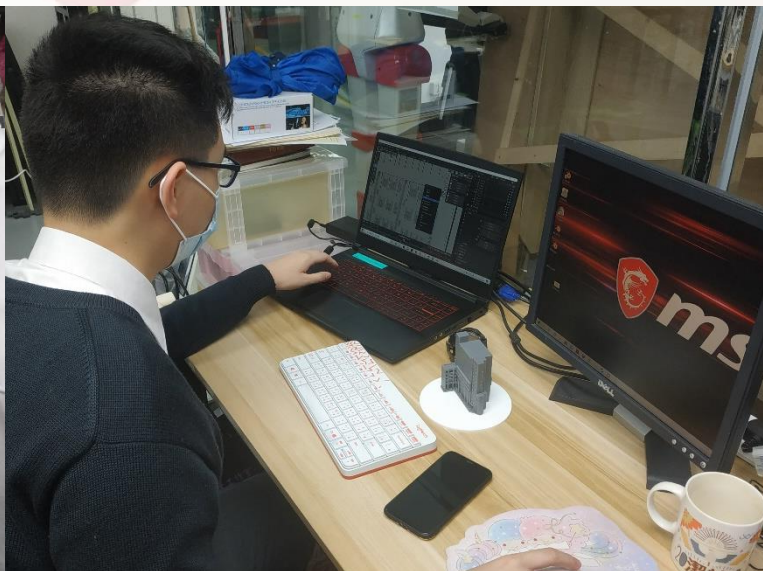
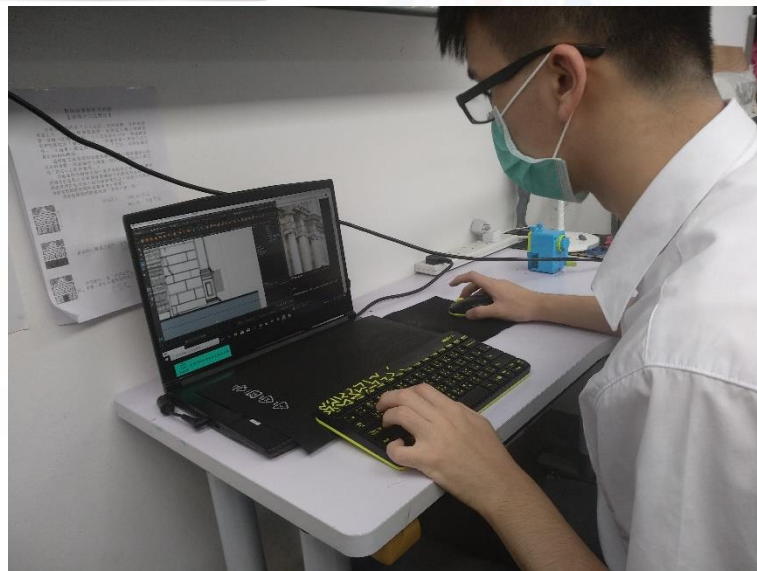

讓STEAM奏響新時代  
中華文化教育的樂章

# ENGINEERING(工程)

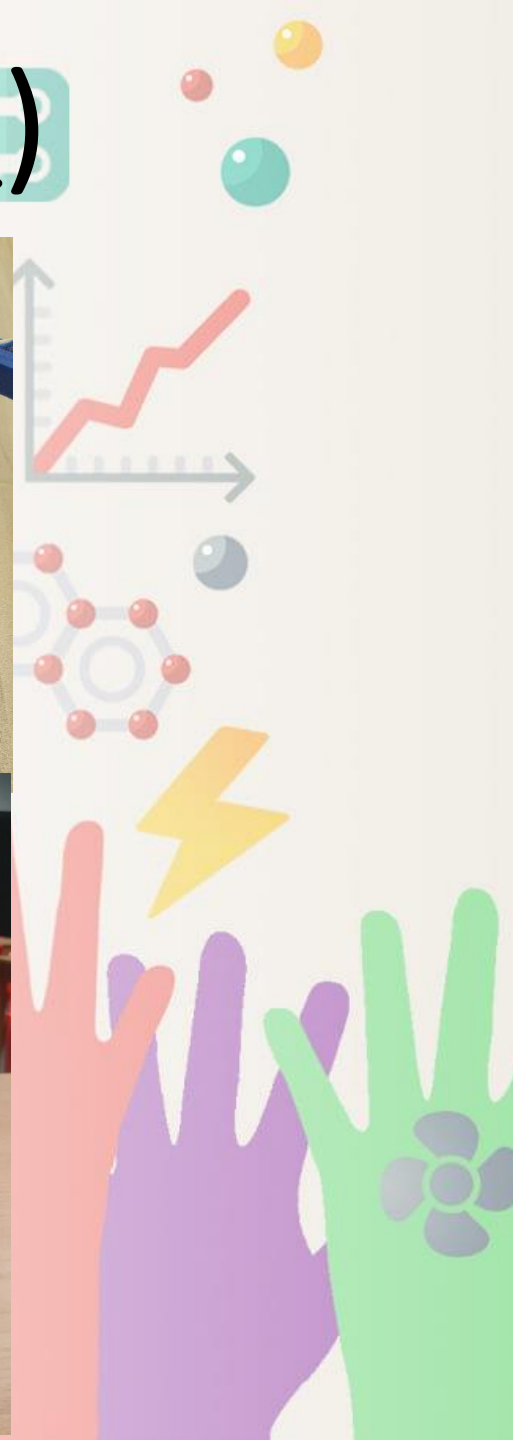

讓STEAM奏響新時代  
中華文化教育的樂章

# ART(藝術)



讓STEAM奏響新時代  
中華文化教育的樂章

# MATHS(數學)

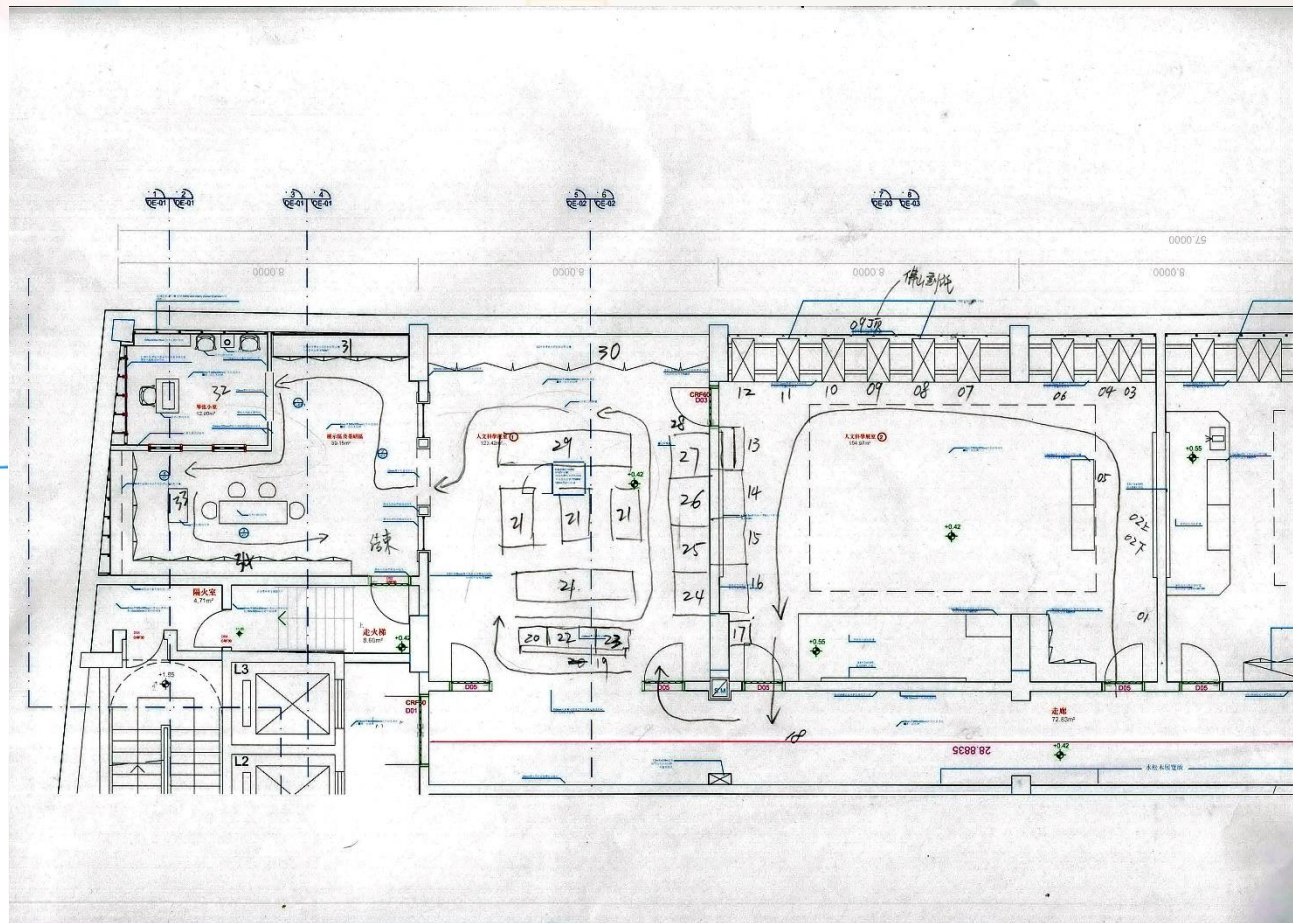
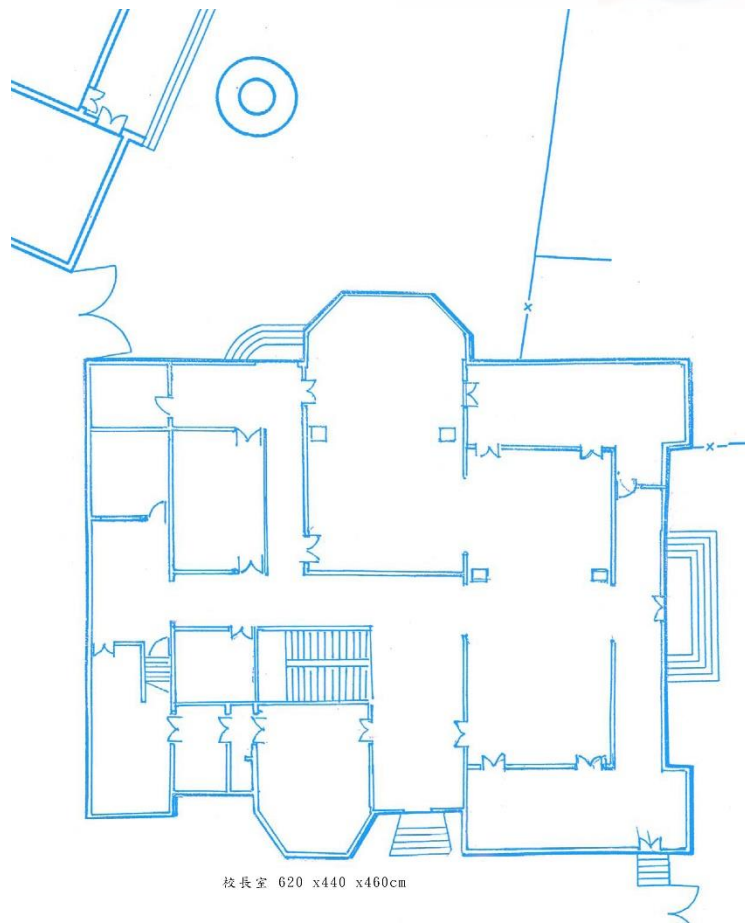

讓STEAM奏響新時代  
中華文化教育的樂章



讓STEAM奏響新時代  
中華文化教育的樂章

# 中華文化館開發過程



澳門培正中學中華文化館進度  
2019/1/2-----2019/1/8

日期	物件區域	物件1	物件2	物件3
1/2 禮拜三		done!	 done!	 done!
1/3 禮拜四		done!	done!	 done!
1/4 禮拜五		 done!	 done!	 done!
1/5 禮拜六		 done!	 done!	 done!
1/6 禮拜日		 done!	 done!	 done!
1/7 禮拜一		 done!	 done!	

讓STEAM奏響新時代  
中華文化教育的樂章

# 中華文化館開發過程



L型展示櫃  
光線調暗，牆色調暗。  
每個可以點選的展品都打一個spot light  
①沒有特定哪一個比較亮②其比較亮

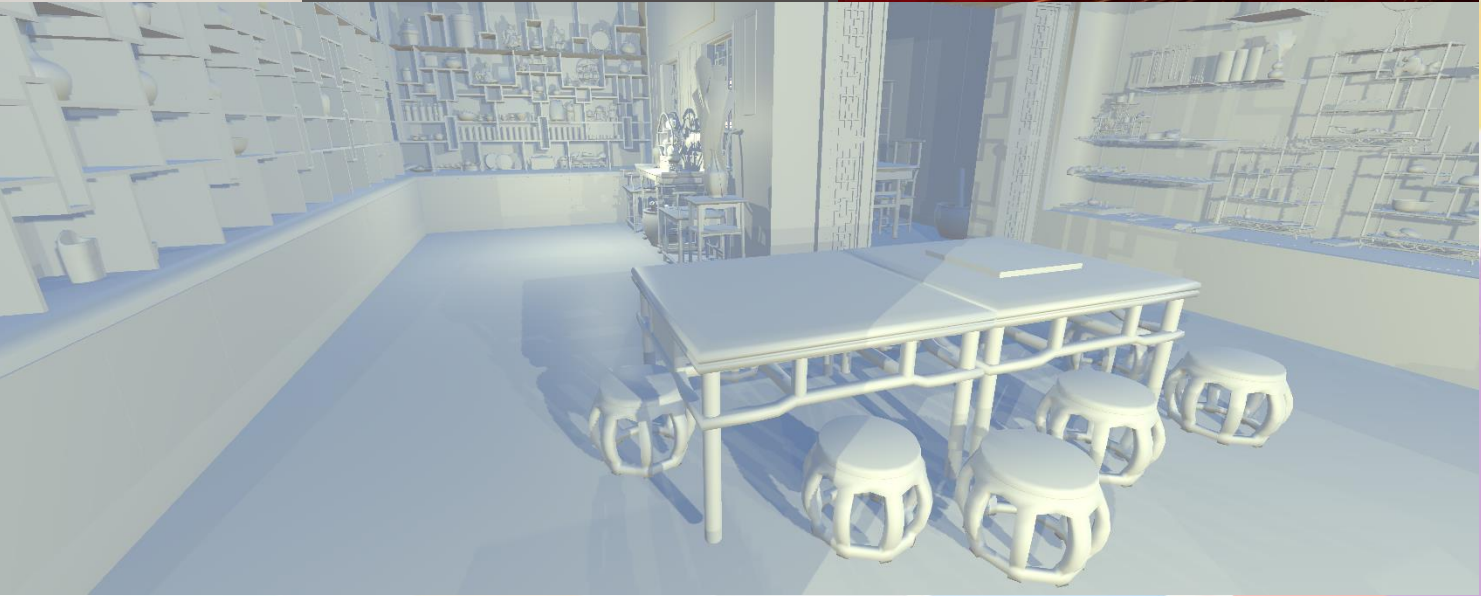





讓STEAM奏響新時代  
中華文化教育的樂章



現實

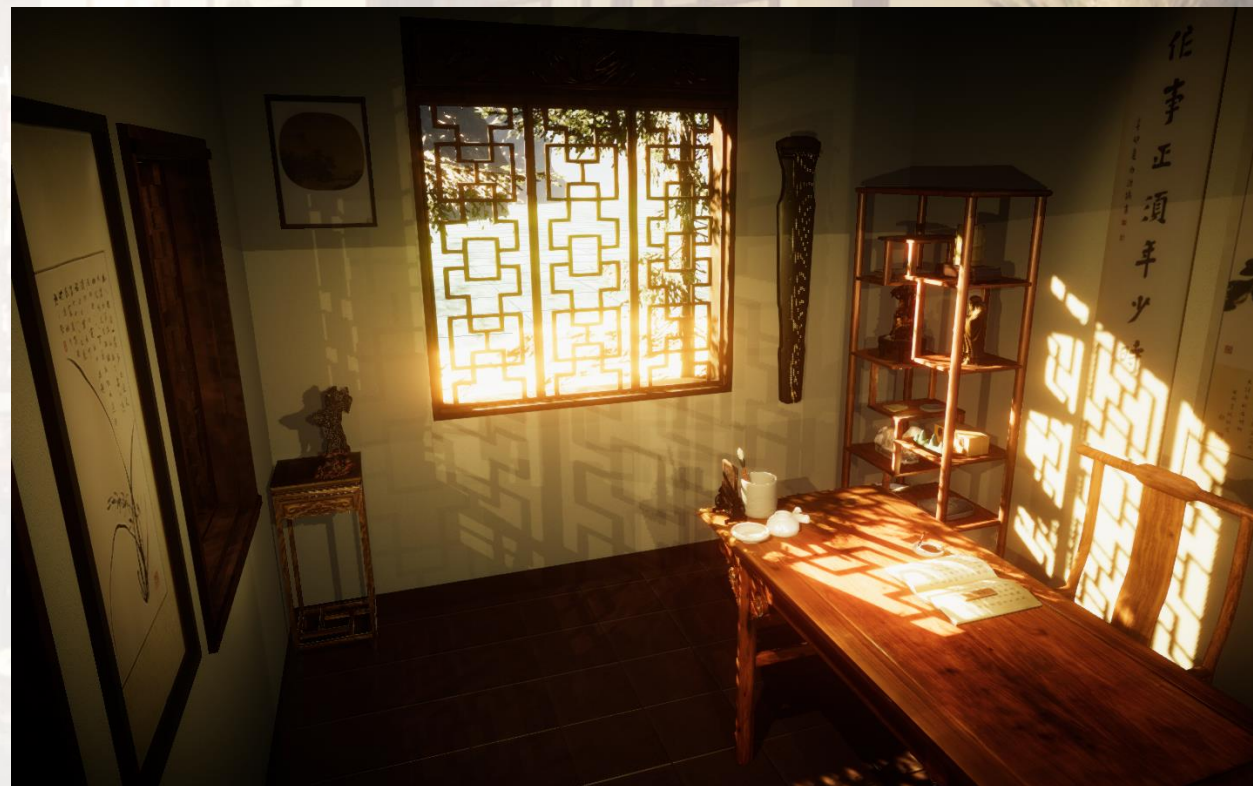

虛擬



讓STEAM奏響新時代  
中華文化教育的樂章

# 文化館電子導覽系統



# 讓STEAM奏響新時代 中華文化教育的樂章

# 文化館導覽開發過程

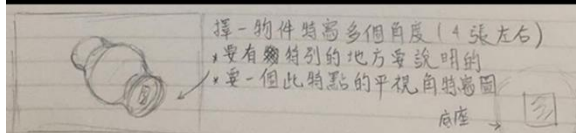

語音說明

返回主頁

English

文字說明 文字說明  
文字說明 文字說明  
文字說明 文字說明

文字說明 文字說明  
文字說明 文字說明  
文字說明 文字說明



重點說明

精選

返回主頁

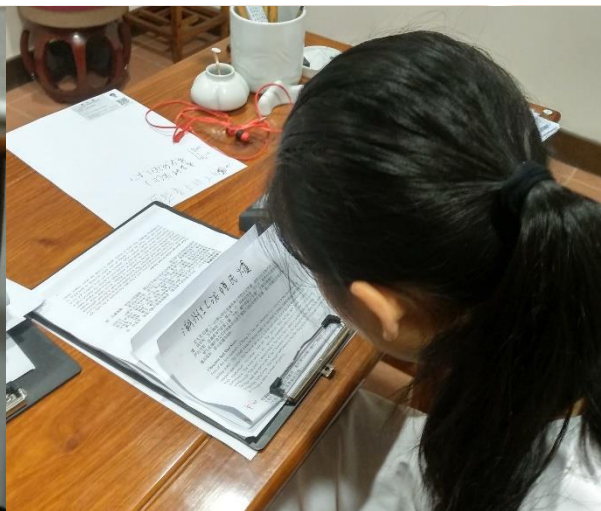

請選擇語言  
Please Select Language

繁體  
中文

简体  
中文

English

讓STEAM奏響新時代  
中華文化教育的樂章

# 大三巴牌坊系統開發計畫

讓STEAM奏響新時代  
中華文化教育的樂章

# 大三巴牌坊開發過程

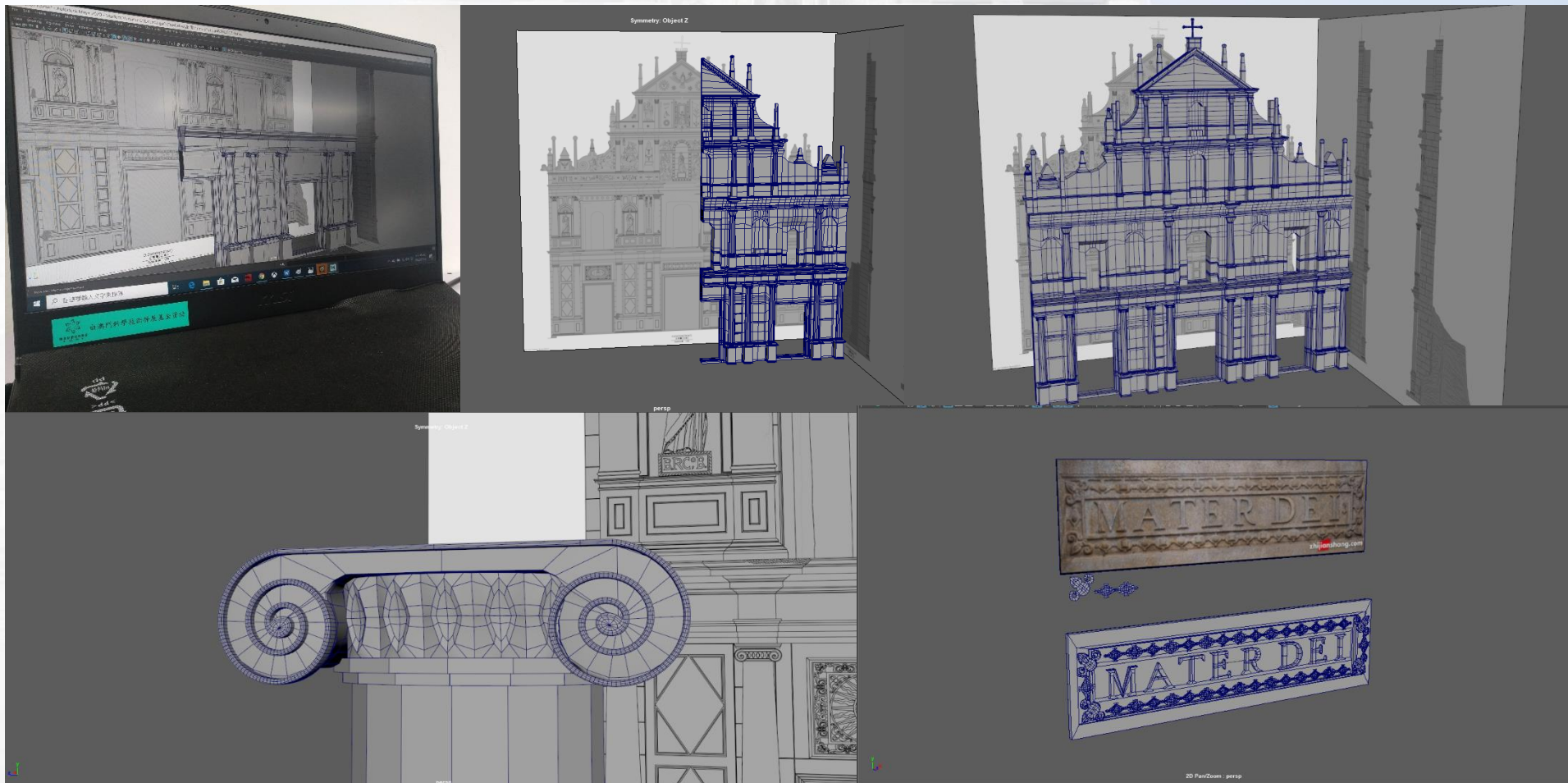

讓STEAM奏響新時代  
中華文化教育的樂章

# 大三巴牌坊開發過程

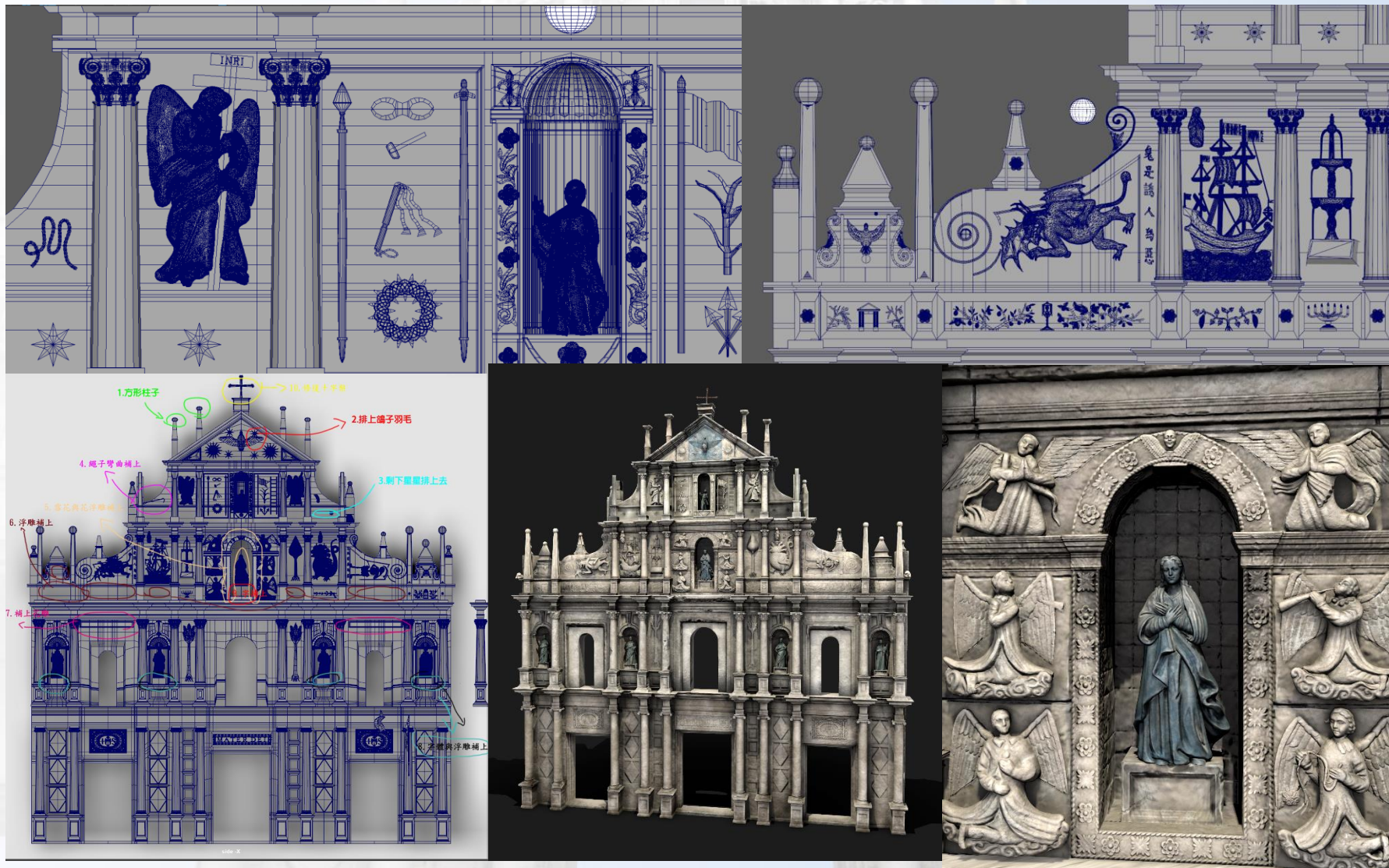

請用射出的光柱瞄準光點並按下trigger



VR\_trigger

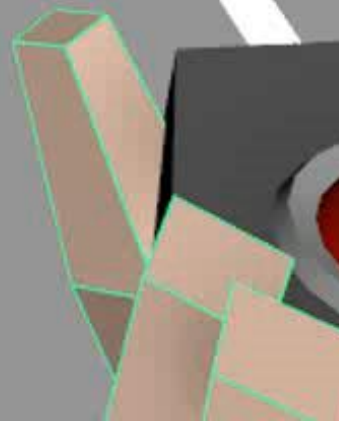

# 讓STEAM奏響新時代 中華文化教育的樂章

## 結合STEAM的優勢



輕便攜帶  
使用方便



全球發散  
不分國籍



激發想像  
溫故知新



開拓進取  
與時俱進



進入校園  
深化教育



永續發展  
不易毀損

學與教博覽2021  
大灣區創新教育論壇



澳門培正中學

謝謝！

校長  
高錦輝博士  
2021年12月8日